

# TRAINER

FITNESS PLEIN AIR

OUTDOORSTART

OUTDOORFIT

OUTDOOR POUR PMR

STREET WORKOUT











STREET NINJA











OUTDOORSTEEL4FIT











OUTDOORSETS











Prix 2025











[www.outdoor-gym.com/fr](http://www.outdoor-gym.com/fr)



VISUALISATION	NOM DU PRODUIT		* PRIX
	POUSSEUR SIMPLE	R01A	<b>1 320 €</b>
	POUSSEUR POUR PERSONNES VALIDES ET HANDICAPÉES + PÔLE	D01R+SI+SLW2	<b>1 860 €</b>
	POUSSEUR DOUBLE	R01B	<b>2 150 €</b>
	PORTEUR SIMPLE	R02A	<b>1 320 €</b>
	PORTEUR POUR PERSONNES VALIDES ET HANDICAPÉES + PÔLE	D02R+SI+SLW2	<b>1 850 €</b>
	PORTEUR DOUBLE	R02B	<b>2 150 €</b>
	SURFEUR SIMPLE	R03A	<b>1 020 €</b>
	SURFEUR DOUBLE	R03B	<b>1 280 €</b>
	MARCHEUR NORDIQUE	R04	<b>1 170 €</b>
	PRESSE QUADRICEPS SIMPLE	R05A	<b>1 270 €</b>

VISUALISATION	NOM DU PRODUIT		* PRIX
	PRESSE QUADRICEPS DOUBLE	R05B	<b>1 795 €</b>
	TWISTER SIMPLE	R08A	<b>970 €</b>
	TWISTER DOUBLE	R08B	<b>1 170 €</b>
	TWISTER TRIPLE	R08C	<b>1 360 €</b>
	VÉLO ELLIPTIQUE	R11	<b>1 280 €</b>
	CAVALIER	R15	<b>1 120 €</b>
	VOLANTS SIMPLES	R18A	<b>995 €</b>
	VOLANTS DOUBLE	R18B	<b>1 245 €</b>
	GOVERNAIL	R19A	<b>1 025 €</b>
	GOVERNAIL DOUBLE	R19B	<b>1 275 €</b>

VISUALISATION	NOM DU PRODUIT		* PRIX
	STEPPER SIMPLE	R21A	<b>1 300 €</b>
	STEPPER DOUBLE	R21B	<b>1 550 €</b>
	SKIEUR DE FOND SIMPLE	R22A	<b>1 175 €</b>
	SKIEUR DE FOND DOUBLE	R22B	<b>1 375 €</b>
	ADDUCTEUR SIMPLE	R24A	<b>1 130 €</b>
	VÉLO	R25	<b>930 €</b>
	VÉLO	R25S	<b>1 040 €</b>
	PARALLÈLES	R30	<b>880 €</b>
	RAMEUR	R31	<b>1 120 €</b>
	DÉVELOPPEUR D'ÉPAULES	R50	<b>1 260 €</b>

VISUALISATION	NOM DU PRODUIT		* PRIX
	DÉVELOPPEUR DE JAMBES	R51	<b>1 150 €</b>
	COORDINATEUR	R52	<b>850 €</b>
	TAPIS DE COURSE	R54	<b>2 650 €</b>
	PORTEUR & POUSSEUR	M01	<b>2 150 €</b>
	MASSEUR VERTICAL ET HORIZONTAL	M02	<b>1 485 €</b>
	VOLANTS ET GOVERNAIL	M03	<b>1 300 €</b>
	TWISTER ET SURFER	M04	<b>1 200 €</b>
	ADDUCTEUR ET STEPPER	M07	<b>1 480 €</b>
	SURFEUR + MARCHEUR NORDIQUE + TWISTER	M15	<b>2 150 €</b>
	STEPPER + MARCHEUR NORDIQUE + ADDUCTEUR	M16	<b>2 390 €</b>

VISUALISATION	NOM DU PRODUIT		* PRIX
	MARCHEUR NORDIQUE DOUBLE	M20	<b>2 050 €</b>
	BANC PÉDALIER	M21	<b>1 295 €</b>
	PÉDALIER	M21PED	<b>920 €</b>
	PAPILLON	D06R+SZ+SLW2	<b>1 800 €</b>
	PAPILLON POUR PERSONNES VALIDES ET HANDICAPÉES + PÔLE	D06R+SI+SLW2	<b>2 180 €</b>
	PAPILLON REVERS	D07R+SZ+SLW2	<b>1 800 €</b>
	PAPILLON REVERS POUR PERSONNES VALIDES ET HANDICAPÉES + PÔLE	D07R+SI+SLW2	<b>2 180 €</b>
	BANC TRAINING	D10+SLN1	<b>835 €</b>
	BANC TRAINING & BANC LOMBAIRE	D10+SLN2+D14	<b>1 295 €</b>
	BANC PLAT PRESSE À PECTORAUX	R20	<b>1 850 €</b>

VISUALISATION	NOM DU PRODUIT		* PRIX
	ÉCHELLE	D29+SLW2	<b>865 €</b>
	PLANCHE	TAB1	<b>280 €</b>

**\* PRIX NETS**

Les prix des appareils ne comprennent pas le transport et l'installation.  
Tous nos équipements répondent aux normes de sécurité européennes, sont certifiés selon la norme EN 16630:2015-06 et sont testés par TÜV Rheinland.

**\*\* MATÉRIAUX ET PRODUCTION**

Nos équipements sportifs extérieurs sont fabriqués en acier de haute qualité. Pour garantir une forte protection anti-corrosion, nos équipements sont grenailés à haute pression, galvanisés et revêtus d'une double couche de peinture en poudre. La première couche est un revêtement galvanisé de haute qualité, tandis que la deuxième est une peinture en polyester résistante aux intempéries. Les sièges sont réalisés en panneaux de PEHD et les marches en aluminium.

**\*\*\* L'INTÉGRATION**

Grâce au mécanisme de siège pliable, l'appareil est adapté aux personnes en fauteuil roulant.

\*\*\*\* COULEURS

Nos couleurs standards sont :

Jaune

RAL 1018 and 7004

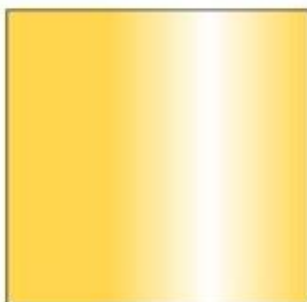

Graphite

RAL 7016 and 9006



Orange

RAL 2000 and 9006

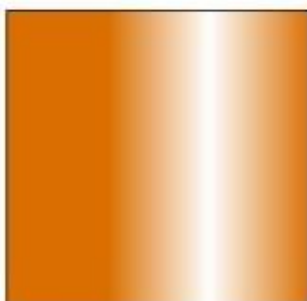











Lime











RAL 6018 and 9006



















\*Il est possible de changer la couleur de n'importe quelle palette RAL moyennant un supplément.



VISUALISATION	NOM DU PRODUIT		* PRIX (SANS PYLÔNE)
	POUSSEUR	D01	<b>1 050 €</b>
	PORTEUR	D02	<b>1 050 €</b>
	SURFEUR	D03	<b>840 €</b>
	MARCHEUR NORDIQUE	D04	<b>1 170 €</b>
	PRESSE QUADRICEPS	D05	<b>1 160 €</b>
	PAPILLON	D06R+SZ	<b>1 410 €</b>
	PAPILLON REVERS	D07R+SZ	<b>1 410 €</b>
	TWISTER	D08	<b>550 €</b>
	BANC TRAINING	D10	<b>520 €</b>
	VÉLO ELLIPTIQUE	D11	<b>1 230 €</b>

VISUALISATION	NOM DU PRODUIT		* PRIX (SANS PYLÔNE)
	MASSEUR VERTICAL	D12	<b>840 €</b>
	MASSEUR HORIZONTAL	D13	<b>1 060 €</b>
	BANC LOMBAIRE	D14	<b>460 €</b>
	CAVALIER	D15	<b>1 060 €</b>
	SUPPORT DE TRACTION	D16	<b>430 €</b>
	VOLANTS	D18	<b>899 €</b>
	GOUVERNAIL	D19	<b>925 €</b>
	BANC PLAT PRESSE À PECTORAUX	D20	<b>1 350 €</b>
	STEPPER	D21	<b>1 230 €</b>
	SKIEUR DE FOND	D22	<b>1 195 €</b>

VISUALISATION	NOM DU PRODUIT		* PRIX (SANS PYLÔNE)
	ADDUCTEUR	D24	<b>990 €</b>
	VÉLO	D25	<b>930 €</b>
	VÉLO	D25S	<b>1 070 €</b>
	RAISING LEG	D28	<b>510 €</b>
	ÉCHELLE	D29	<b>425 €</b>
	PARALLÈLES	D30	<b>460 €</b>
	RAMEUR	D31	<b>1 070 €</b>
	DÉVELOPPEUR D'ÉPAULES	D50	<b>1 190 €</b>
	DÉVELOPPEUR DE JAMBES	D51	<b>1 150 €</b>
	POUSSEUR POUR PERSONNES VALIDES ET HANDICAPÉES	D01R+SI	<b>1 465 €</b>

VISUALISATION	NOM DU PRODUIT		* PRIX (SANS PYLÔNE)
	PORTEUR POUR PERSONNES VALIDES ET HANDICAPÉES	D02R+SI	<b>1 465 €</b>
	PAPILLON POUR PERSONNES VALIDES ET HANDICAPÉES	D06R+SI	<b>1 785 €</b>
	PAPILLON REVERS POUR PERSONNES VALIDES ET HANDICAPÉES	D07R+SI	<b>1 785 €</b>
	PYLÔNE	P01	<b>499 €</b>
	TRIPLE PYLÔNE	P03	<b>1 015 €</b>
	QUADRUPLE PYLÔNE	P04	<b>1 295 €</b>
	HAUT PÔLE	SLW	<b>440 €</b>
	BAS PÔLE	SLN	<b>315 €</b>
	PLANCHE	TAB1	<b>280 €</b>

\* **PRIX NETS**

Les prix des appareils ne comprennent pas le transport et l'installation.

Un pylône ou pôle (porte-matériel) est à ajouter au prix.

Tous nos équipements répondent aux normes de sécurité européennes, sont certifiés selon la norme EN 16630:2015-06 et sont testés par TÜV Rheinland.

\*\* **MATÉRIAUX ET PRODUCTION**

Nos équipements sportifs extérieurs sont fabriqués en acier de haute qualité. Pour garantir une forte protection anti-corrosion, nos équipements sont grenillés à haute pression, galvanisés et revêtus d'une double couche de peinture en poudre. La première couche est un revêtement galvanisé de haute qualité, tandis que la deuxième est une peinture en polyester résistante aux intempéries. Les sièges sont réalisés en panneaux de PEHD et les marches en aluminium.





Les couleurs standard sont le jaune et le gris - RAL 1018 et 7004, graphite et argent – RAL 7016 et 9006, orange et argent – RAL 2000 et 9006, lime et argent – RAL 6018 et 9006

\*\*\* **L'INTÉGRATION**

Grâce au mécanisme de siège pliable, l'appareil est adapté aux personnes en fauteuil roulant.

VISUALISATION	NOM DU PRODUIT		* PRIX (SANS PYLÔNE)
	POUSSEUR POUR PERSONNES HANDICAPÉES	D01R+WS	<b>955 €</b>
	POUSSEUR POUR PERSONNES VALIDES ET HANDICAPÉES	D01R+SI	<b>1 465 €</b>
	PORTEUR POUR PERSONNES HANDICAPÉES	D02R+ WS	<b>955 €</b>
	PORTEUR POUR PERSONNES VALIDES ET HANDICAPÉES	D02R+SI	<b>1 465 €</b>
	PAPILLON POUR PERSONNES HANDICAPÉES	D06R+ WS	<b>1 250 €</b>
	PAPILLON POUR PERSONNES VALIDES ET HANDICAPÉES	D06R+SI	<b>1 785 €</b>
	PAPILLON REVERS POUR PERSONNES HANDICAPÉES	D07R+ WS	<b>1 250 €</b>
	PAPILLON REVERS POUR PERSONNES VALIDES ET HANDICAPÉES	D07R+SI	<b>1 785 €</b>
	VOLANTS POUR PMR	E18	<b>950 €</b>
	GOVERNAIL POUR PMR	E19	<b>940 €</b>

VISUALISATION	NOM DU PRODUIT		* PRIX (SANS PYLÔNE)
	STEPPER POUR PMR	E21	<b>1 600 €</b>
	VÉLO POUR PMR	E25	<b>999 €</b>
	PÉDALIER À BRAS POUR PMR	E32	<b>950 €</b>
	TRACTIONS EN POSITION ASSISE POUR PMR	E33	<b>760 €</b>
	TWISTER SUPÉRIEUR POUR PMR	E34	<b>780 €</b>
	ENTRAÎNEUR DES BRAS POUR PMR	E35	<b>805 €</b>
	ENTRAÎNEUR BAS POUR PMR	E36	<b>1 015 €</b>
	ENTRAÎNEUR HAUT POUR PMR	E37	<b>1 015 €</b>

VISUALISATION	NOM DU PRODUIT		* PRIX (SANS PYLÔNE)
	PYLÔNE	P01	<b>499 €</b>
	TRIPLE PYLÔNE	P03	<b>1 015 €</b>
	QUADRUPLE PYLÔNE	P04	<b>1 295 €</b>
	HAUT PÔLE	SLW	<b>440 €</b>
	BAS PÔLE	SLN	<b>315 €</b>

**\* PRIX NETS**

Les prix des appareils ne comprennent pas le transport et l'installation.

Un pylône ou pôle (porte-matériel) est à ajouter au prix.

Tous nos équipements répondent aux normes de sécurité européennes, sont certifiés selon la norme EN 16630:2015-06 et sont testés par TÜV Rheinland.

**\*\* MATÉRIAUX ET PRODUCTION**











Nos équipements sportifs extérieurs sont fabriqués en acier de haute qualité. Pour garantir une forte protection anti-corrosion, nos équipements sont grenaillés à haute pression, galvanisés et revêtus d'une double couche de peinture en poudre. La première couche est un revêtement galvanisé de haute qualité, tandis que la deuxième est une peinture en polyester résistante aux intempéries. Les sièges sont réalisés en panneaux de PEHD et les marches en aluminium.

Les couleurs standard sont le jaune et le gris - RAL 1018 et 7004, graphite et argent – RAL 7016 et 9006, orange et argent – RAL 2000 et 9006, lime et argent – RAL 6018 et 9006

**\*\*\* L'INTÉGRATION**

Grâce au mécanisme de siège pliable, l'appareil est adapté aux personnes en fauteuil roulant.



VISUALISATION	NOM DU PRODUIT		* PRIX (SANS PYLÔNE)
	PORTEUR & POUSSEUR POUR PMR	E38	<b>2 170 €</b>
	STEPPER ET VÉLO POUR PMR	E39	<b>2 240 €</b>
	VOLANTS ET GOUVERNAIL POUR PMR	E40	<b>1 335 €</b>
	PÉDALIER À BRAS ET TRACTIONS EN POSITION ASSISE POUR PMR	E41	<b>1 690 €</b>
	TWISTER SUPÉRIEUR ET ENTRAÎNEUR DES BRAS POUR PMR	E42	<b>1 750 €</b>
	ENTRAÎNEUR BAS ET ENTRAÎNEUR HAUT POUR PMR	E43	<b>1 869 €</b>
	MOULINET POUR PMR	E44	<b>1 489 €</b>
	PÉDALIER À BRAS SUR POTEAU INCLINÉ POUR PMR	E45	<b>1 650 €</b>
	3 STATION MULTIFONCTION POUR PMR	E46	<b>2 700 €</b>
	2 STATION MULTIFONCTION POUR PMR	E47	<b>2 139 €</b>

VISUALISATION	NOM DU PRODUIT		* PRIX (SANS PYLÔNE)
	PANIER DE BASKET POUR PMR	E49	<b>2 559 €</b>
	COORDINATEUR	R52	<b>850 €</b>
	PLANCHE	TAB1	<b>280 €</b>

**\* PRIX NETS**

Les prix des appareils ne comprennent pas le transport et l'installation.  
Un pylône ou pôle (porte-matériel) est à ajouter au prix.

**Tous nos équipements répondent aux normes de sécurité européennes, sont certifiés selon la norme EN 16630:2015-06 et sont testés par TÜV Rheinland.**









**\*\* MATÉRIAUX ET PRODUCTION**

Nos équipements sportifs extérieurs sont fabriqués en acier de haute qualité. Pour garantir une forte protection anti-corrosion, nos équipements sont grenillés à haute pression, galvanisés et revêtus d'une double couche de peinture en poudre. La première couche est un revêtement galvanisé de haute qualité, tandis que la deuxième est une peinture en polyester résistante aux intempéries. Les sièges sont réalisés en panneaux de PEHD et les marches en aluminium.



Les couleurs standard sont le jaune et le gris - RAL 1018 et 7004, graphite et argent – RAL 7016 et 9006, orange et argent – RAL 2000 et 9006, lime et argent – RAL 6018 et 9006.



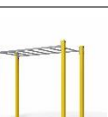







**\*\*\* I L'INTÉGRATION**

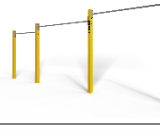

Grâce au mécanisme de siège pliable, l'appareil est adapté aux personnes en fauteuil roulant.

VISUALISATION	NOM DU PRODUIT		* PRIX
	ÉCHELLE	SW01A	<b>995 €</b>
	ÉCHELLE	SW01B	<b>970 €</b>
	ÉCHELLE VERTICALE	SW01C	<b>1 250 €</b>
	BARRE SIMPLE FIXE	SW02A	<b>795 €</b>
	BARRE HORIZONTALE 2000	SW02B	<b>820 €</b>
	BARRES PARALLÈLES AVEC POTEAUX	SW03A	<b>875 €</b>
	BARRES PARALLÈLES DOUBLES	SW03B	<b>1 280 €</b>
	STATION DE DIPS	SW04A	<b>520 €</b>
	BARRES PARALLÈLES BASSES	SW04B	<b>390 €</b>
	PONT DE SINGE	SW05A	<b>1 470 €</b>

VISUALISATION	NOM DU PRODUIT		* PRIX
	PONT DE SINGE AVEC POIGNÉES	SW05B	<b>1 635 €</b>
	ÉCHELLE HORIZONTALE LONGUE	SW05C	<b>1 540 €</b>
	BARRE AVEC POIGNÉES	SW09A	<b>1 320 €</b>
	BARRE HORIZONTALE AVEC SERPENT	SW09B	<b>1 315 €</b>
	PONT	SW10	<b>1 840 €</b>
	SLALOM	SW11	<b>1 990 €</b>
	BARRE DE PÔLE	SW12	<b>650 €</b>
	MODULE DE CORDE	SW14	<b>900 €</b>
	CORDE SUSPENDUE	SW14A	<b>690 €</b>
	BARRE ANNEAUX	SW15	<b>1 125 €</b>

VISUALISATION	NOM DU PRODUIT		* PRIX
	CERCLES SUSPENDUS	SW15A	<b>1 440 €</b>
	SAC DE FRAPPE	SW16	<b>1 090 €</b>
	ABDO INCLINÉ	SW17	<b>1 220 €</b>

VISUALISATION	NOM DU PRODUIT		* PRIX
	STREET WORKOUT PARC 01	SWN01	<b>2 450 €</b>
	STREET WORKOUT PARC 02	SWN02	<b>3 500 €</b>
	STREET WORKOUT PARC 03	SWN03	<b>1 650 €</b>
	STREET WORKOUT PARC 04	SWN04	<b>2 200 €</b>
	STREET WORKOUT PARC 05	SWN05	<b>2 270 €</b>
	STREET WORKOUT PARC 06	SWN06	<b>4 620 €</b>
	STREET WORKOUT PARC 07	SWN07	<b>5 040 €</b>
	STREET WORKOUT PARC 08	SWN08	<b>5 260 €</b>
	STREET WORKOUT PARC 09	SWN09	<b>7 320 €</b>
	STREET WORKOUT PARC 10	SWN10	<b>7 950 €</b>

VISUALISATION	NOM DU PRODUIT		* PRIX
	STREET WORKOUT PARK 11	SWN11	<b>21 990 €</b>
	STREET WORKOUT PARK 12	SWN12	<b>4 350 €</b>

**\* PRIX NETS**

Les prix des appareils ne comprennent pas le transport et l'installation.

**Tous nos équipements répondent aux normes de sécurité européennes, sont certifiés selon la norme EN 16630:2015-06 et sont testés par TÜV Rheinland.**

**\*\* MATÉRIAUX ET PRODUCTION**

Nos équipements sportifs extérieurs sont fabriqués en acier de haute qualité. Pour garantir une forte protection anti-corrosion, nos équipements sont grenillés à haute pression, galvanisés et revêtus d'une double couche de peinture en poudre. La première couche est un revêtement galvanisé de haute qualité, tandis que la deuxième est une peinture en polyester résistante aux intempéries. Les sièges sont réalisés en panneaux de PEHD et les marches en aluminium.

**\*\*\* COULEURS**

Les couleurs standard sont le jaune et le gris - RAL 1018 et 7004, graphite et argent – RAL 7016 et 9006, orange et argent – RAL 2000 et 9006, lime et argent – RAL 6018 et 9006

La couleur peut être modifiée à la demande du client, moyennant un supplément.

VISUALISATION	NOM DU PRODUIT	* PRIX
	HOT WHEELS	TN-HW 2 300 €
	LIANES DE TARZAN	TN-LT 1 995 €
	MULTIRING	TN-M 2 445 €
	MASSUES NINJA	TN-MN 2 099 €
	LEVIERS NINJA	TN-ND 2 139 €
	POIGNÉES MOBILES	TN-RU 1 949 €









**\* PRIX NETS**











Les prix des appareils ne comprennent pas le transport et l'installation.  
**Tous nos équipements répondent aux normes de sécurité européennes.**











**\*\* MATÉRIAUX ET PRODUCTION**







Nos équipements sportifs extérieurs sont fabriqués en acier de haute qualité. Pour garantir une forte protection anti-corrosion, nos équipements sont grenillés à haute pression, galvanisés et revêtus d'une double couche de peinture en poudre. La première couche est un revêtement galvanisé de haute qualité, tandis que la deuxième est une peinture en polyester résistante aux intempéries. Les sièges sont réalisés en panneaux de PEHD et les marches en aluminium. Les couleurs standard sont le jaune et le gris - RAL 1018 et 7004, graphite et argent – RAL 7016 et 9006, orange et argent – RAL 2000 et 9006, lime et argent – RAL 6018 et 9006. La couleur peut être modifiée à la demande du client, moyennant un supplément.























VISUALISATION	NOM DU PRODUIT		* PRIX
	POUSSEUR SIMPLE STEEL4FIT	R01A STEEL4FIT	<b>1 590 €</b>
	POUSSEUR POUR PERSONNES VALIDES ET HANDICAPÉES STEEL4FIT	D01R+SI+SLW2 STEEL4FIT	<b>2 380 €</b>
	PORTEUR SIMPLE STEEL4FIT	R02A STEEL4FIT	<b>1 590 €</b>
	PORTEUR POUR PERSONNES VALIDES ET HANDICAPÉES STEEL4FIT	D02R+SI+SLW2 STEEL4FIT	<b>2 380 €</b>
	SURFEUR SIMPLE STEEL4FIT	R03A STEEL4FIT	<b>1 215 €</b>
	MARCHEUR NORDIQUE STEEL4FIT	R04 STEEL4FIT	<b>1 390 €</b>
	PRESSE QUADRICEPS SIMPLE STEEL4FIT	R05A STEEL4FIT	<b>1 540 €</b>
	PRESSE QUADRICEPS DOUBLE STEEL4FIT	R05B STEEL4FIT	<b>2 075 €</b>
	TWISTER SIMPLE STEEL4FIT	R08A STEEL4FIT	<b>1 190 €</b>
	VÉLO ELLIPTIQUE STEEL4FIT	R11 STEEL4FIT	<b>1 470 €</b>











VISUALISATION	NOM DU PRODUIT		* PRIX
	CAVALIER STEEL4FIT	R15 STEEL4FIT	<b>1 295 €</b>
	VOLANTS SIMPLES STEEL4FIT	R18A STEEL4FIT	<b>1 290 €</b>
	GOVERNAIL STEEL4FIT	R19A STEEL4FIT	<b>1 290 €</b>
	STEPPER SIMPLE STEEL4FIT	R21A STEEL4FIT	<b>1 590 €</b>
	SKIEUR DE FOND SIMPLE STEEL4FIT	R22A STEEL4FIT	<b>1 495 €</b>
	ADDUCTEUR SIMPLE STEEL4FIT	R24A STEEL4FIT	<b>1 375 €</b>
	PARALLÈLES STEEL4FIT	R30 STEEL4FIT	<b>1 035 €</b>
	RAMEUR STEEL4FIT	R31 STEEL4FIT	<b>1 295 €</b>
	PORTEUR POUSSEUR STEEL4FIT	M01 STEEL4FIT	<b>2 450 €</b>
	MASSEUR VERTICAL ET HORIZONTAL STEEL4FIT	M02 STEEL4FIT	<b>1 550 €</b>







VISUALISATION	NOM DU PRODUIT		* PRIX
	VOLANTS ET GOVERNAIL STEEL4FIT	M03 STEEL4FIT	<b>1 550 €</b>
	TWISTER ET SURFER STEEL4FIT	M04 STEEL4FIT	<b>1 370 €</b>
	TWISTER & STEPPER STEEL4FIT	M05 STEEL4FIT	<b>1 400 €</b>
	ABDUCTOR & STEPPER STEEL4FIT	M07 STEEL4FIT	<b>1 590 €</b>
	BANC TRAINING + MARCHEUR NORDIQUE + ADDUCTEUR STEEL4FIT	M14 STEEL4FIT	<b>2 550 €</b>
	SURFEUR + MARCHEUR NORDIQUE + TWISTER STEEL4FIT	M15 STEEL4FIT	<b>2 490 €</b>
	STEPPER+ MARCHEUR NORDIQUE + ADDUCTEUR STEEL4FIT	M16 STEEL4FIT	<b>2 650 €</b>
	PAPILLON STEEL4FIT	D06R+SZ+SLW2 STEEL4FIT	<b>2 380 €</b>
	PAPILLON POUR PERSONNES VALIDES ET HANDICAPÉES STEEL4FIT	D06R+SI+SLW2 STEEL4FIT	<b>2 580 €</b>
	PAPILLON REVERS STEEL4FIT	D07R+SZ+SLW2 STEEL4FIT	<b>2 380 €</b>

VISUALISATION	NOM DU PRODUIT		* PRIX
	PAPILLON REVERS POUR PERSONNES VALIDES ET HANDICAPÉES STEEL4FIT	D07R+SI+SLW2 STEEL4FIT	<b>2 580 €</b>
	BANC TRAINING STEEL4FIT	D10+SLN1 STEEL4FIT	<b>1 180 €</b>
	BANC TRAINING + BANC LOMBAIRE STEEL4FIT	D10+SLN2+D14 STEEL4FIT	<b>1 870 €</b>
	BANC PLAT PRESSE À PECTORAUX STEEL4FIT	D20+SLN1 STEEL4FIT	<b>2 050 €</b>
	ÉCHELLE STEEL4FIT	D29+SLW2 STEEL4FIT	<b>1 180 €</b>
	PLANCHE STEEL4FIT	TAB1 STEEL4FIT	<b>490 €</b>

VISUALISATION	NOM DU PRODUIT		* PRIX (SANS PYLÔNE)
	POUSSEUR STEEL4FIT	D01 STEEL4FIT	<b>1 290 €</b>
	PORTEUR STEEL4FIT	D02 STEEL4FIT	<b>1 290 €</b>
	SURFER	D03 STEEL4FIT	<b>890 €</b>
	MARCHEUR NORDIQUE STEEL4FIT	D04 STEEL4FIT	<b>1 390 €</b>
	PRESSE QUADRICEPS STEEL4FIT	D05 STEEL4FIT	<b>1 150 €</b>
	PAPILLON STEEL4FIT	D06R+SZ STEEL4FIT	<b>1 790 €</b>
	PAPILLON REVERS STEEL4FIT	D07R+SZ STEEL4FIT	<b>1 790 €</b>
	TWISTER STEEL4FIT	D08 STEEL4FIT	<b>690 €</b>
	BANC TRAINING STEEL4FIT	D10 STEEL4FIT	<b>690 €</b>
	VÉLO ELLIPTIQUE STEEL4FIT	D11 STEEL4FIT	<b>1 470 €</b>

VISUALISATION	NOM DU PRODUIT		* PRIX (SANS PYLÔNE)
	MASSEUR VERTICAL STEEL4FIT	D12 STEEL4FIT	<b>920 €</b>
	MASSEUR HORIZONTAL STEEL4FIT	D13 STEEL4FIT	<b>960 €</b>
	BANC LOMBAIRE STEEL4FIT	D14 STEEL4FIT	<b>690 €</b>
	CAVALIER STEEL4FIT	D15 STEEL4FIT	<b>1 295 €</b>
	SUPPORT DE TRACTION STEEL4FIT	D16 STEEL4FIT	<b>570 €</b>
	VOLANTS STEEL4FIT	D18 STEEL4FIT	<b>1 130 €</b>
	GOVERNAIL STEEL4FIT	D19 STEEL4FIT	<b>1 130 €</b>
	BANC PLAT PRESSE À PECTORAUX STEEL4FIT	D20 STEEL4FIT	<b>1 550 €</b>
	STEPPER	D21 STEEL4FIT	<b>1 150 €</b>
	SKIEUR DE FOND	D22 STEEL4FIT	<b>1 450 €</b>

VISUALISATION	NOM DU PRODUIT		* PRIX (SANS PYLÔNE)
	ADDUCTEUR STEEL4FIT	D24 STEEL4FIT	<b>1 250 €</b>
	RAISING LEG	D28 STEEL4FIT	<b>590 €</b>
	ÉCHELLE STEEL4FIT	D29 STEEL4FIT	<b>590 €</b>
	PARALLÈLES STEEL4FIT	D30 STEEL4FIT	<b>590 €</b>
	RAMEUR STEEL4FIT	D31 STEEL4FIT	<b>1 320 €</b>
	ARM LIFT TRAINER	D50 STEEL4FIT	<b>1 290 €</b>
	LEG LIFTER	D51 STEEL4FIT	<b>1 290 €</b>
	POUSSEUR POUR PERSONNES VALIDES ET HANDICAPÉES STEEL4FIT	D01R+SI STEEL4FIT	<b>1 790 €</b>
	PORTEUR POUR PERSONNES VALIDES ET HANDICAPÉES STEEL4FIT	D02R+SI STEEL4FIT	<b>1 790 €</b>
	PAPILLON POUR PERSONNES VALIDES ET HANDICAPÉES STEEL4FIT	D06R+SI STEEL4FIT	<b>1 990 €</b>

VISUALISATION	NOM DU PRODUIT		* PRIX (SANS PYLÔNE)
	PAPILLON REVERS POUR PERSONNES VALIDES ET HANDICAPÉES STEEL4FIT	D07R+SI STEEL4FIT	<b>1 990 €</b>
	PYLÔNE STEEL4FIT	P01 STEEL4FIT	<b>690 €</b>
	TRIPLE PYLÔNE STEEL4FIT	P03 STEEL4FIT	<b>1 390 €</b>
	QUADRUPLE PYLÔNE STEEL4FIT	P04 STEEL4FIT	<b>1 690 €</b>
	HIGH POLE	SLW STEEL4FIT	<b>590 €</b>
	LOW POLE	SLN STEEL4FIT	<b>490 €</b>

**\* PRIX NET**

Les prix des appareils ne comprennent pas le transport et l'installation.

Un pylône ou un poteau (support de l'appareil) doit être ajouté au prix.

**Les dispositifs ont été fabriqués en Europe conformément à la norme EN 16630:2015.**

**\*\* MATÉRIAUX ET PRODUCTION**

Les dispositifs ont été fabriqués en acier soudé de haute qualité. Les éléments courbés sont en acier sans soudure S355, et les composants droits - en acier S235.

Afin d'assurer une protection élevée contre la corrosion, les dispositifs sont galvanisés à chaud et peints en poudre deux fois. Les sièges sont en PEHD et les marches en aluminium.

Couleurs des appareils en rouge et graphite (RAL : 3000 et 7016).

**\*\*\* INTÉGRATION**

L'appareil est équipé d'un siège pliant, il peut donc être utilisé par une personne en fauteuil roulant, en fonction des besoins réels.



## Set 1



Un ensemble universel contenant des équipements pour les jeunes et adultes pour exercer diverses parties du corps.

Se compose:

- 1 Vélo elliptique
- 2 Marcheur nordique
- 3 Rameur

Prix réduit: **3.391,50 € net**

Prix des appareils séparément: 3.570,00 € net

## Set 2



Un ensemble universel contenant des équipements pour les jeunes et adultes pour exercer diverses parties du corps.

Se compose:

- 1. Rameur
- 2. Vélo elliptique
- 3. Marcheur nordique
- 4. Presse quadriceps simple
- 5. Presse quadriceps simple
- 6. Presse quadriceps simple

Prix réduit: **6.771,20 € net**

Prix des appareils séparément: 7.360,00 € net

## Set 3



Un ensemble universel contenant des équipements pour adultes et personnes âgées pour exercer diverses parties du corps.

Se compose:

- 1 Presse quadriceps simple
- 2 Twister & surfeur
- 3 Rameur
- 4 Volants et gouvernail
- 5 Marcheur nordique
- 6 Pousseur simple

Prix réduit: **6.789,60 € net**

Prix des appareils séparément: 7.380,00 € net

## Set 4



Un ensemble universel contenant des équipements pour adultes et personnes âgées pour exercer diverses parties du corps.

Se compose:

- 1** Masseur vertical et horizontal
- 2** Banc pédalier
- 3** Coordinateur
- 4** Volants et gouvernail
- 5** Twister & surfeur
- 6** Marcheur nordique

Prix réduit: **6.716,00 € net**

Prix des appareils séparément: 7.300,00 € net

## Set 5



Un ensemble universel contenant des équipements pour adultes et personnes âgées pour exercer diverses parties du corps

Se compose:

- 1** Pousseur simple
- 2** Marcheur nordique
- 3** Presse quadriceps simple
- 4** Vélo elliptique
- 5** Rameur
- 6** Volants et gouvernail
- 7** Twister & surfeur
- 8** Échelle
- 9** Banc pédalier

Prix réduit: **9.738,00 € net**

Prix des appareils séparément: 10.820,00 € net

## Set 6



Un ensemble universel contenant des équipements pour adolescents et adultes pour exercer différentes parties du corps.

Se compose:

- 1** Pousseur simple
- 2** Vélo elliptique
- 3** Marcheur nordique
- 4** Presse quadriceps simple
- 5** Rameur
- 6** Échelle
- 7** Papillon pour personnes valides et handicapées
- 8** Volants et gouvernail
- 9** Banc training + banc lombair

Prix réduit: **10.620,00 € net**

Prix des appareils séparément: 11.800,00 € net

## Set 7

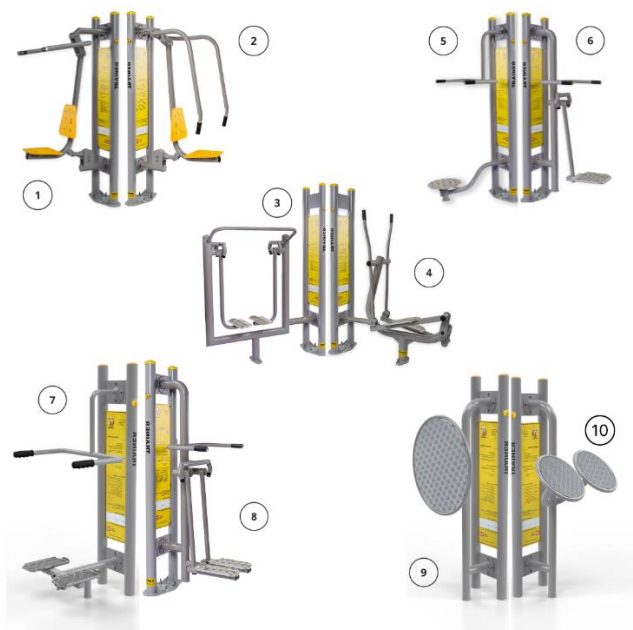

Un ensemble universel contenant des équipements pour adolescents, adultes et personnes âgées pour exercer différentes parties du corps.

Se compose:

- 1** Porteur
- 2** Pousseur
- 3** Marcheur nordique
- 4** Vélo elliptique
- 5** Twister
- 6** Surfeur
- 7** Stepper
- 8** Adducteur
- 9** Gouvernail
- 10** Volants  
+5 Pylône

Prix réduit: **11.186,10 € net**

Prix des appareils séparément: 12.429,00 € net

## Set 8



Un ensemble universel contenant des équipements pour les jeunes et adultes pour exercer diverses parties du corps.

Se compose:

- 1 Vélo elliptique
- 2 Porteur pousseur
- 3 Surfeur + marcheur nordique + twister

Prix réduit: **5.133,60 € net**

Prix des appareils séparément: 5.580,00 € net